



Pelti- KTV/harja

коньковый вентиль для металлической кровли

Новинка

Pelti- KTV/harja Новинка для металлической кровли

Pelti- KTV/harja – коньковый вентиль товарной марки **Vilpe Vent** служит для вентиляции кровельных конструкций и чердачных помещений.

Преимущество вентиля Pelti- KTV/harja в возможности установки на металлической кровле с коньком любого профиля. **Pelti- KTV/harja** устанавливается на смонтированный коньковый лист, что позволяет полностью завершить монтаж кровли до установки вентиляей.

Pelti- KTV/harja имеет совершенный дизайн и гармонично сливается с коньком кровли. Его можно использовать как в новом строительстве, так и при ремонте крыши.

Хорошая вентиляция – одно из основных условий сохранения товарной стоимости строений. Наибольший эффект в вентиляции кровельных конструкций и чердаков достигается при установке вентиляей на коньке.

Сырье

Pelti- KTV/harja изготовлен из **метеостойчивого ударопрочного полипропилена, не подверженного коррозии. Рабочий диапазон температур: -40° – $+120^{\circ}$ С.**

Варианты применения

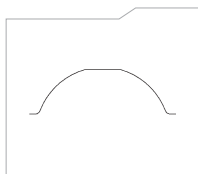

Круглый конек

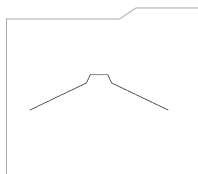

П-образный конек

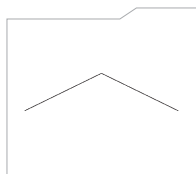

Треугольный конек



Pelti- KTV/harja можно установить на круглый, П-образный и треугольный конек. В зависимости от типа конька подпиливаются торцы крепежной рамки. Благодаря гибкой рамке, вентиль можно устанавливать на конек с различным углом уклона.

Специальный фильтр препятствует попаданию внутрь вентиля осадков и насекомых.

Отверстие вентиля соответствует диаметру 160 мм.



Выбирая место установки вентиля, необходимо учитывать факторы, препятствующие свободному движению воздуха в кровельных конструкциях: вентиляционные шахты, световые окна, противопожарные перекрытия и вальмовое строение кровли. В случае выхода шахты на конек кровли, вентиля располагают по обе стороны от шахты. Кровельные вентиля важно располагать в местах со слабым движением воздуха во избежание образования застойных зон. В местах, где нет возможности установить коньковые вентиля, устанавливают вентиля скатные.

Монтаж

Установка вентиля производится после закрепления коньковых элементов к коньку кровли, так как угол конька зависит от угла уклона кровли. Рекомендуемый интервал между вентилями 3 метра. При этом необходимо учитывать потребность объекта в вентиляции и конфигурацию кровли.



1. При необходимости, в зависимости от типа конька, отпилить концы рамки с обоих торцов по намеченным бороздкам.

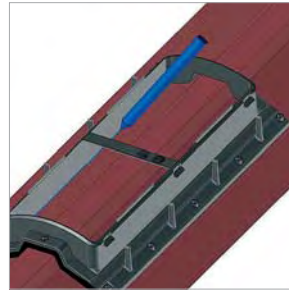

2. Очертить на коньке контур отверстия, используя рамку уплотнителя в качестве шаблона. Приклеить торцевые уплотнители.



3. Вырезать отверстие по намеченному контуру.



4. Закрепить шурупными рамку уплотнителя к коньковому элементу.

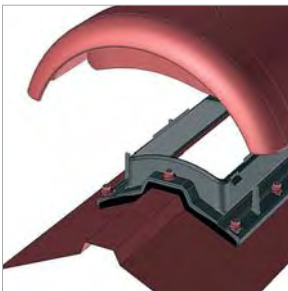

5. Установить крышку вентиля по центру рамки и, сильно прижав, защелкнуть клипсы замков.

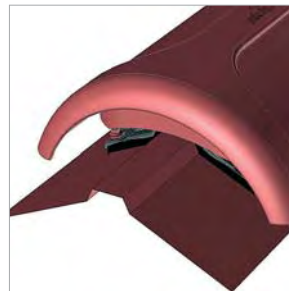

6. Убедиться, что все клипсы крышки хорошо защелкнулись. Крышка вентиля должна свободно двигаться вдоль конька в обе стороны примерно на 5 мм.

Размеры

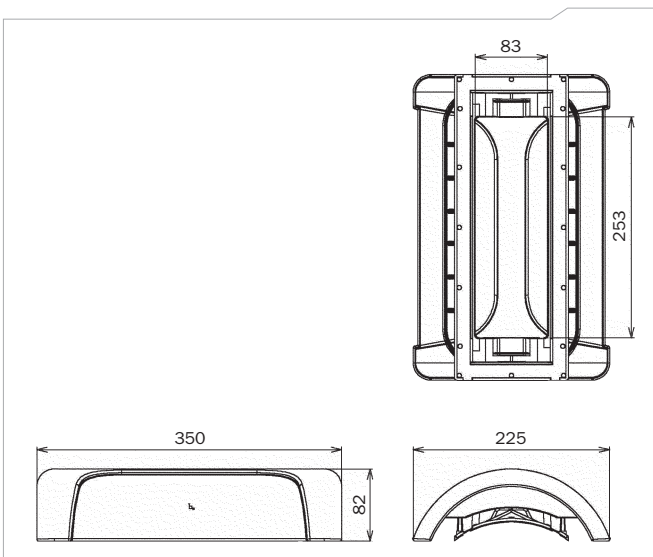

Стандартные цвета

	черный – RR 33 - RAL 9005
	коричневый – RR 32
	зеленый – RR 11
	серый – RR 23 - RAL 7015
	красный – RR 28/29 - RAL 3009
	кирпичный – RR 750 - RAL 8004

Pelti- KTV/harja

Наименование	Цвет	Код изделия	LVI-код
Pelti- KTV/harja	черный	733912	7813392
	коричневый	733914	7813394
	зеленый	733916	7813396
	серый	733917	7813397
	красный	733918	7813398
	кирпичный	733919	7813399

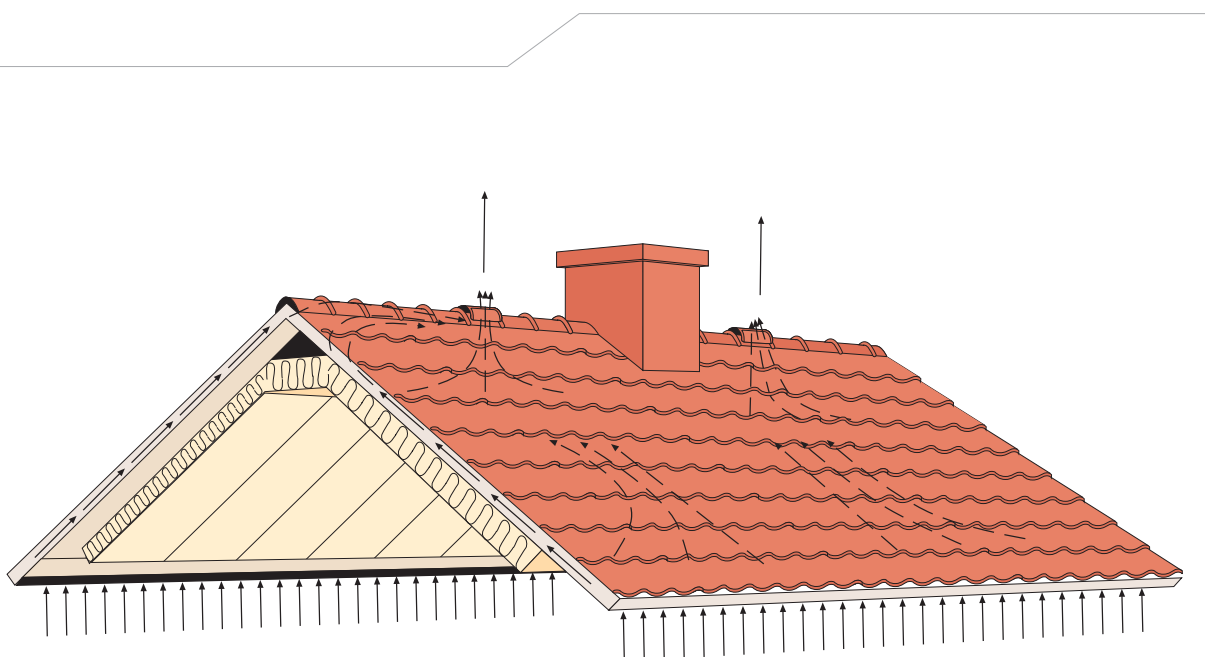

Pelti- KTV/harja – коньковый вентиль для металлических кровель служит для вентиляции кровельных конструкций и чердачных помещений.

Изготовитель:

SK Tuote OY
Kauppatie 9, 65610 Mustasaari, FINLAND
тел. +358 (0)20 123 3213
факс +358 (0)20 123 3218
www.skтуote.fi

Представительства в России:
Москва тел. 495 504 7823
Екатеринбург тел. 922 606 2772
www.skтуote.ru

